



## 27 天津中兵

27 Tianjin zhongping



一汽大众 奥迪洗车服务区

FAW-VW Service Workshop  
Car Wash Service







图例 Legend	
	原有墙体 Existing Building
	拆除墙体 Remove Construction
	新建墙体 Original wall

**方略建筑设计有限责任公司**  
Strategy Architectural Design Co., Ltd.  
北京市海淀区阜成路115号北京印象1号楼17518  
Tel: 86-10-88116413  
Fax: 86-10-88114178  
E-mail: fanglu\_arch@163.net  
Website: WWW.FLA.COM.CN  
设计证书号: 010509-4

会签栏 CONFIRMATION	
建筑	ARCHITECT
结构	CIVIL ENG.
设备	MECHANICAL ENG.
电气	ELECTRICAL ENG.

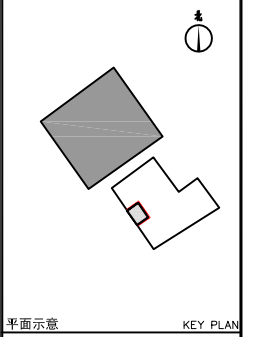
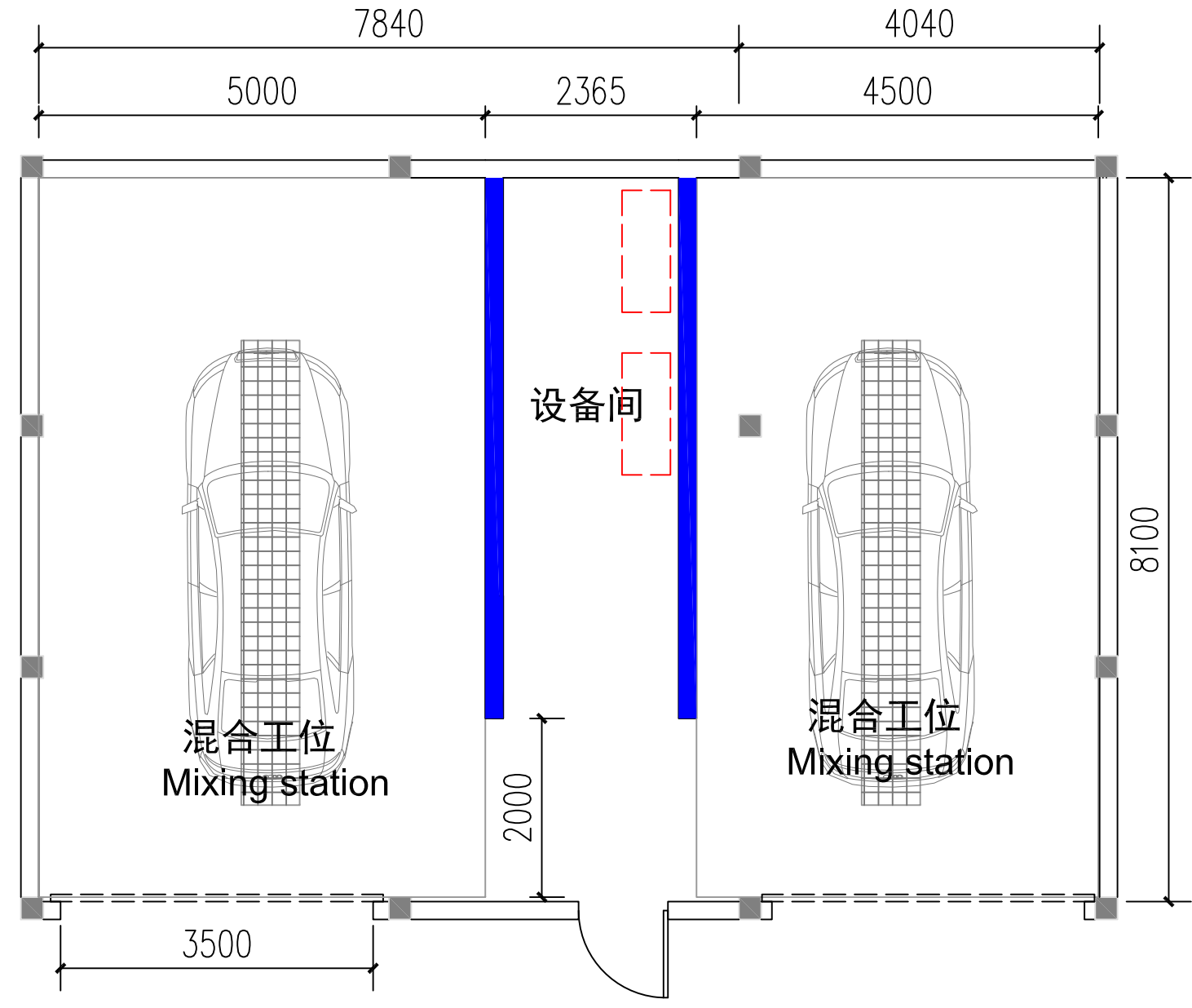

平面示意	KEY PLAN
业主	CLIENT
合作单位	COOPERATOR
设计顾问	PROJECT CONSULTANTS
一汽-大众 奥迪洗车服务区	
工程名称	PROJECT
天津中乒 Tianjin zhongpings	
子项	SUB ITEM
改建平面图 Renovated Plan	
图名	TITLE
设计阶段 概念设计 Concept Design	SCALE
图号 A_CW_27_CD_P_Ren01	DWG. NO.
日期 2016.07	DATE
设计主持人	DESIGN CHIEF
审定	APPROVED BY
审核	VERIFIED BY
校对	CHECKED BY
工种负责人	DISCIPLINE CHIEF
设计制图人	DRAFTING DESIGNER
版本号 A	AMENDMENT
项目号	PROJECT NO.

改建平面图 1:100  
Renovated plan

本图包含所有内容的详细设计，所有权利均归方略建筑设计有限公司所有。未经许可，任何人不得擅自复制或传播本图。如有任何疑问，请联系设计负责人。本图仅供参考，不作为法律依据。设计单位：方略建筑设计有限公司。设计日期：2016年7月。设计人：[Name]. 审核人：[Name]. 校对：[Name]. 工种负责人：[Name]. 设计制图人：[Name]. 版本号：A. 项目号：[Number].



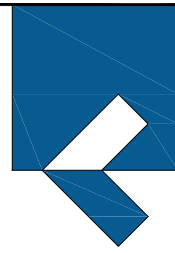

方略建筑设计有限责任公司  
Strategy Architectural Design Co., Ltd.  
北京市海淀区阜成路115号北京印象1号楼1718  
Tel: 86-10-88116413  
Fax: 86-10-88114178  
E-mail: fangluo\_arch@163.net  
Website: WWW.FLA.COM.CN  
设计证书号: 010509-4

会签栏 CONFIRMATION	
建筑	ARCHITECT
结构	CIVIL ENG.
设备	MECHANICAL ENG.
电气	ELECTRICAL ENG.

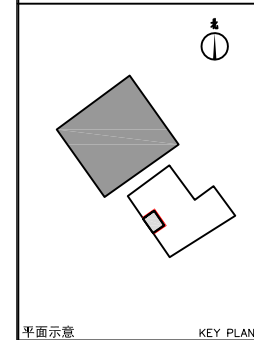

平面示意 KEY PLAN

业主 CLIENT

合作单位 COOPERATOR

设计顾问 PROJECT CONSULTANTS

一汽-大众 奥迪洗车服务区

工程名称 PROJECT

天津中乒 Tianjin zhongpings

子项 SUB ITEM

首层平面图 Floor Plan Level 01

图名 TITLE

设计阶段 概念设计 Concept Design SCALE

图号 A\_CW\_27\_CD\_P\_F01 DWG. NO.

日期 2016.07 DATE

设计主持人 DESIGN CHIEF

审定 APPROVED BY

审核 VERIFIED BY

校对 CHECKED BY

工种负责人 DISCIPLINE CHIEF

设计制图人 DRAFTING DESIGNER

版本号 A AMENDMENT

项目号 PROJECT NO.

本图包含所有必要的说明和标注，请仔细阅读。  
- 本图包含所有必要的说明和标注，请仔细阅读。  
- 本图包含所有必要的说明和标注，请仔细阅读。  
- 本图包含所有必要的说明和标注，请仔细阅读。  
- 本图包含所有必要的说明和标注，请仔细阅读。  
- 本图包含所有必要的说明和标注，请仔细阅读。  
- 本图包含所有必要的说明和标注，请仔细阅读。  
- 本图包含所有必要的说明和标注，请仔细阅读。  
- 本图包含所有必要的说明和标注，请仔细阅读。  
- 本图包含所有必要的说明和标注，请仔细阅读。  
- 本图包含所有必要的说明和标注，请仔细阅读。

图例 Legend	
	箭头 Arrow
	车行流线 Streamline

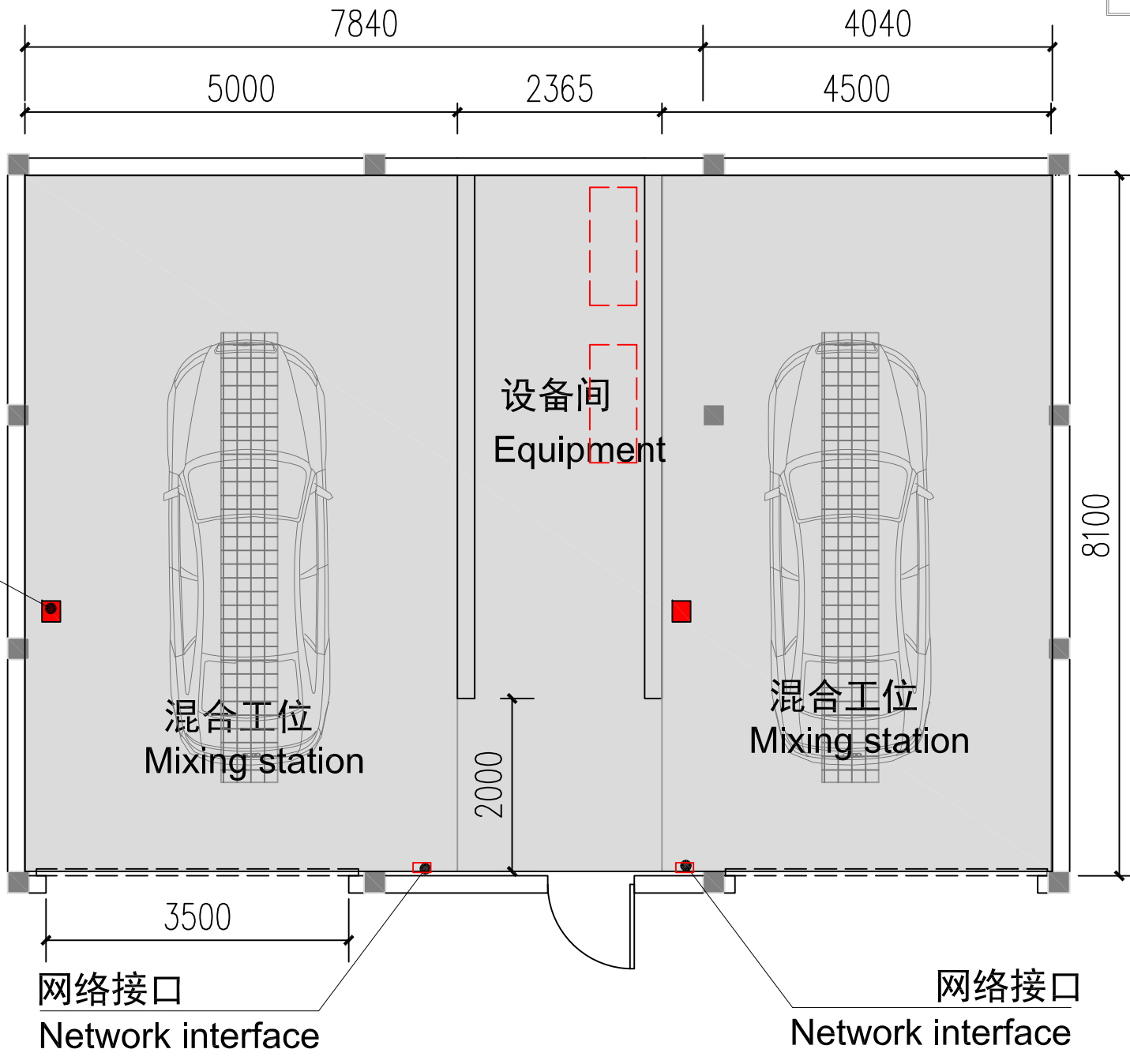

悬挂式电源插座  
Suspension type power socket

网络接口  
Network interface

网络接口  
Network interface

首层平面图 1:100  
Floor plan Level



方略建筑设计有限责任公司  
Strategy Architectural Design Co., Ltd.  
北京市海淀区阜成路115号北京印象1号楼17518  
Tel: 86-10-88116413  
Fax: 86-10-88114178  
E-mail: fanglu@sohu.com  
Website: WWW.FLA.COM.CN  
设计证书号: 010509-4

会 签 栏 CONFIRMATION	
建 筑 ARCHITECT	
结 构 CIVIL ENG.	
设 备 MECHANICAL ENG.	
电 气 ELECTRICAL ENG.	

C03 金属板吊顶  
Aluminum ceiling  
600\*1000 mm

L02 照明灯  
Lighting

L01 防水照明灯  
Waterproof lighting

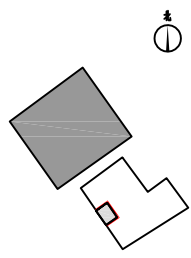
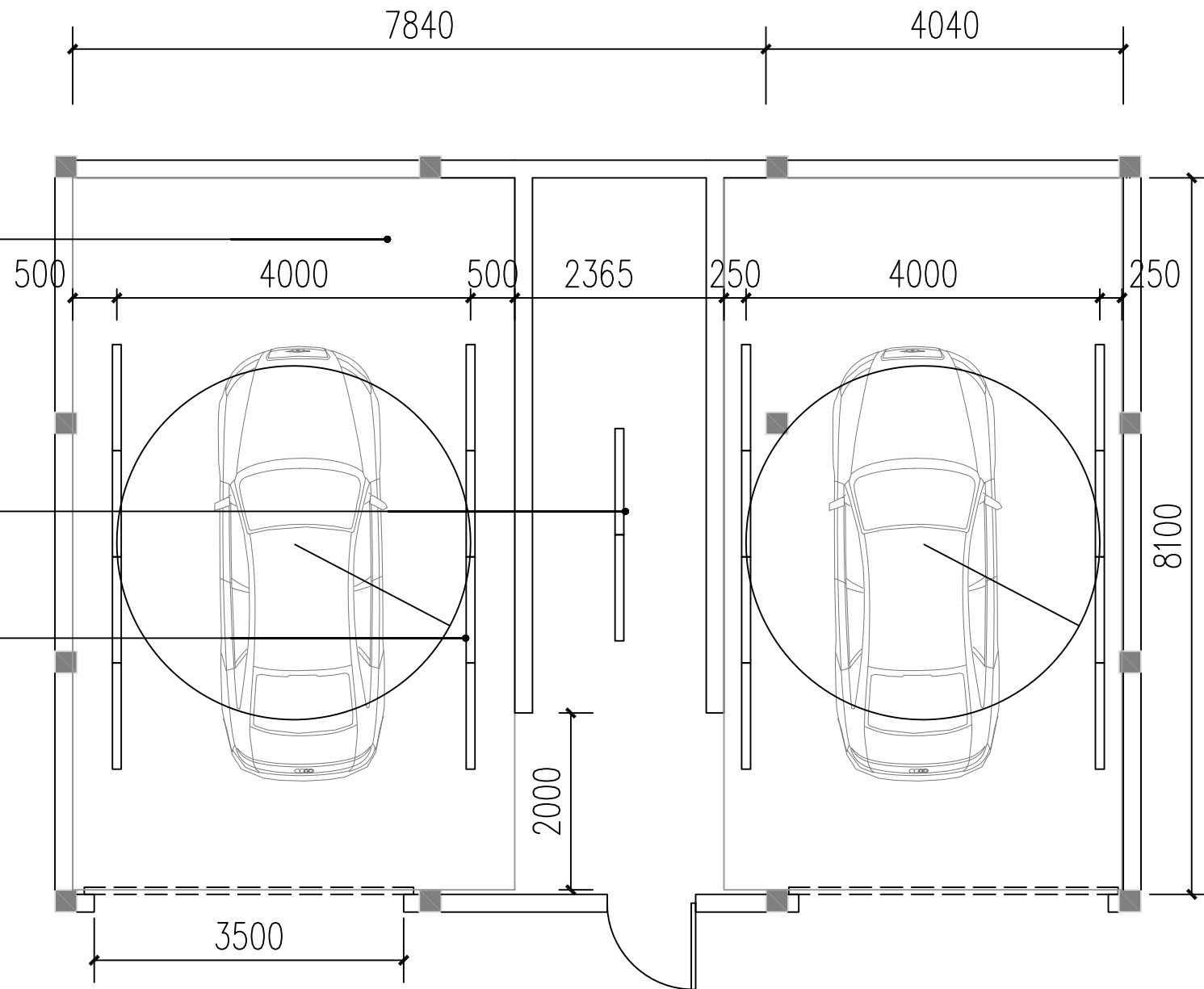

平面示意 KEY PLAN

业 主 CLIENT

合作单位 COOPERATOR

设计顾问 PROJECT CONSULTANTS

一汽-大众 奥迪洗车服务区

工程名称 PROJECT

天津中乒 Tianjin zhongping

子 项 SUB ITEM

首层天花平面图 Ceiling Plan Level 01

图 名 TITLE

设计阶段 概念设计 Concept Design SCALE

图 号 A\_CW\_27\_CD\_P\_001 DWG. NO.

日 期 2016.07 DATE

设计主持人 DESIGN CHIEF

审 定 APPROVED BY

审 核 VERIFIED BY

校 对 CHECKED BY

工种负责人 DISCIPLINE CHIEF

设计制图人 DRAFTING DESIGNER

版本号 A AMENDMENT

项目号 PROJECT NO.

首层天花平面图1:100  
Ceiling Plan Level

\*本图包含所有内容的版权由方略建筑设计有限公司所有。  
\*This drawing and its content are the copyright of Strategy Architectural Design Co., Ltd.  
\*任何部分或全部内容未经许可不得复制或传播。  
\*No part of this drawing or its content may be reproduced without the prior written consent of a director of Strategy Architectural Design Co., Ltd.  
\*所有尺寸均以标注为准。  
\*All dimensions shall be subject to the specifications and all other details shown.  
\*如有任何疑问，请及时与项目负责人联系。  
\*If you have any questions, please contact the project manager immediately.





方略建筑设计有限责任公司  
Strategy Architectural Design Co., Ltd.  
北京市海淀区阜成路115号北京印象1号楼17518  
Tel: 86-10-88116413  
Fax: 86-10-88114178  
E-mail: fangluie\_arch@163.net  
Website: WWW.FLA.COM.CN  
设计证书号: 010509-01

会签栏	CONFIRMATION
建筑	ARCHITECT
结构	CIVIL ENG.
设备	MECHANICAL ENG.
电气	ELECTRICAL ENG.

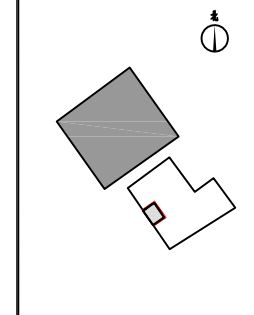

平面示意 KEY PLAN

业主 CLIENT

合作单位 COOPERATOR

设计顾问 PROJECT CONSULTANTS

一汽-大众 奥迪洗车服务区

工程名称 PROJECT

天津中乒 Tianjin zhongpings

子项 SUB ITEM

剖面图 Section map 01

图名 TITLE

设计阶段 概念设计 Concept Design SCALE

图号 A\_CW\_27\_CD\_P\_S01 DWG. NO

日期 2016.07 DATE

设计主持人 DESIGN CHIEF

审定 APPROVED BY

审核 VERIFIED BY

校对 CHECKED BY

工种负责人 DISCIPLINE CHIEF

设计制图人 DRAFTING DESIGNER

版本号 A AMENDMENT

项目号 PROJECT NO.

本图包含所有必要的说明和标注，请仔细阅读。  
- 本图包含所有必要的说明和标注，请仔细阅读。  
- 本图包含所有必要的说明和标注，请仔细阅读。  
- 本图包含所有必要的说明和标注，请仔细阅读。  
- 本图包含所有必要的说明和标注，请仔细阅读。  
- 本图包含所有必要的说明和标注，请仔细阅读。  
- 本图包含所有必要的说明和标注，请仔细阅读。  
- 本图包含所有必要的说明和标注，请仔细阅读。  
- 本图包含所有必要的说明和标注，请仔细阅读。  
- 本图包含所有必要的说明和标注，请仔细阅读。  
- 本图包含所有必要的说明和标注，请仔细阅读。

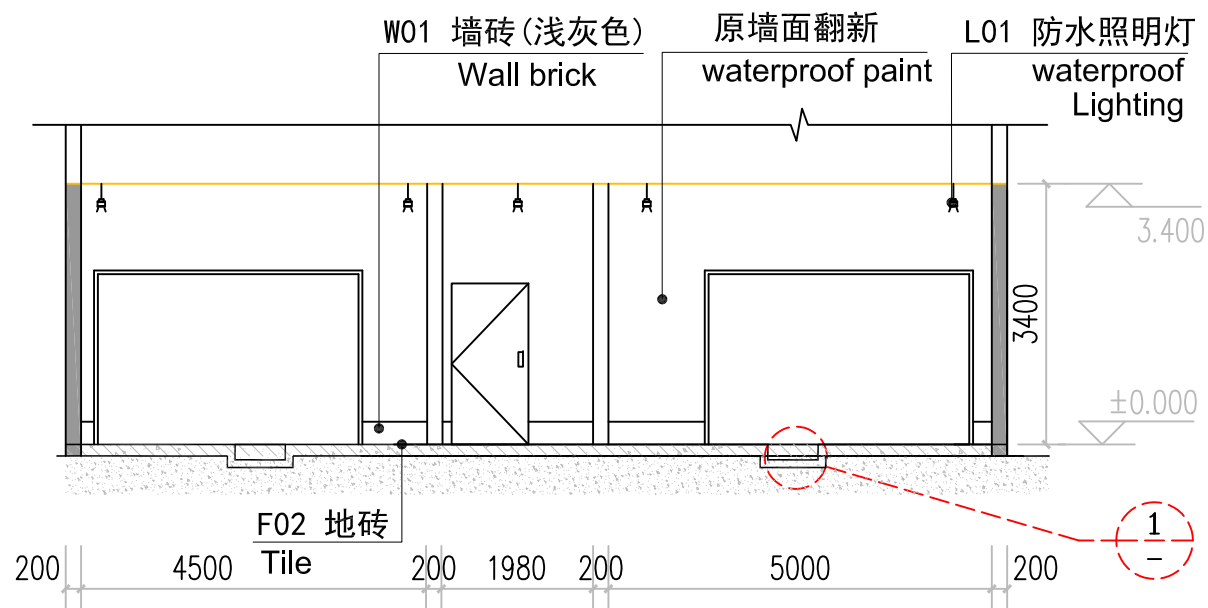

剖面1-1 1:150

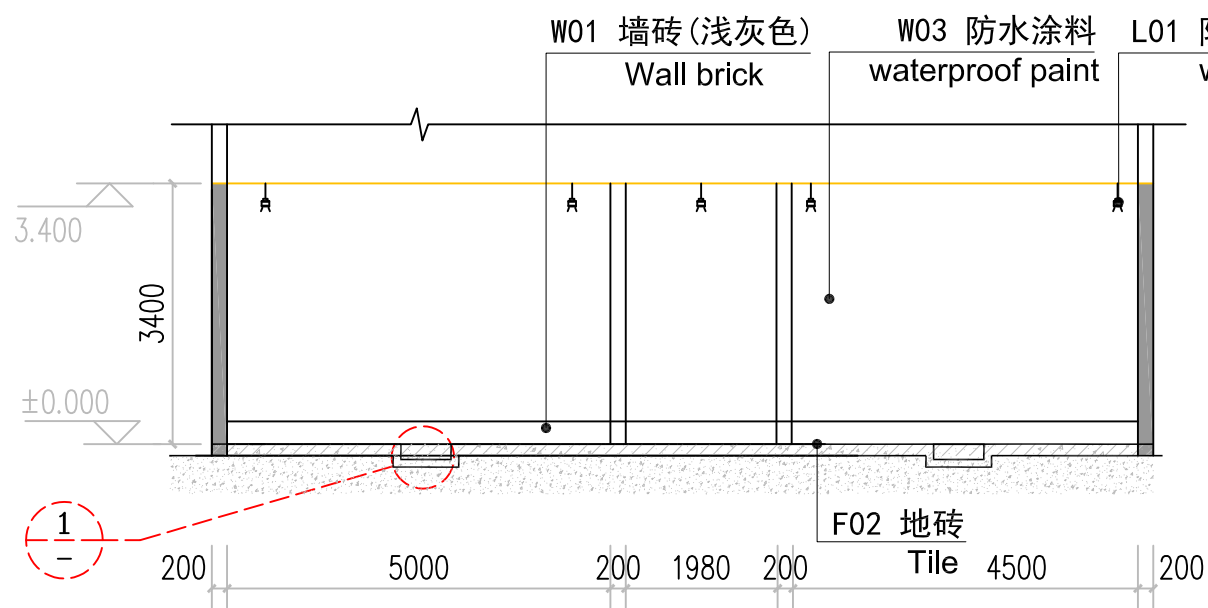

剖面2-2 1:150

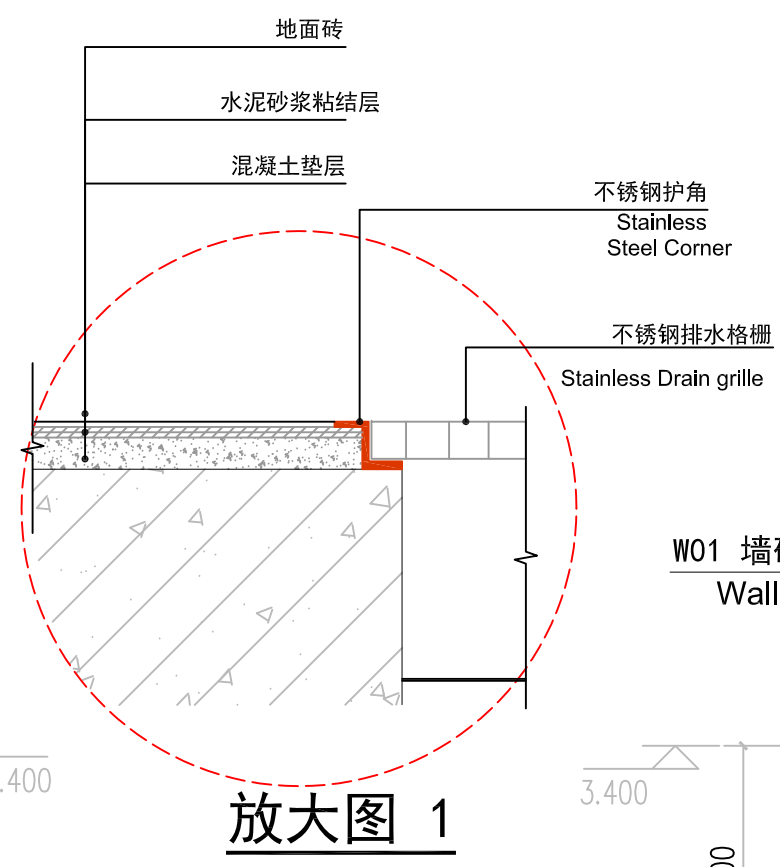

放大图 1

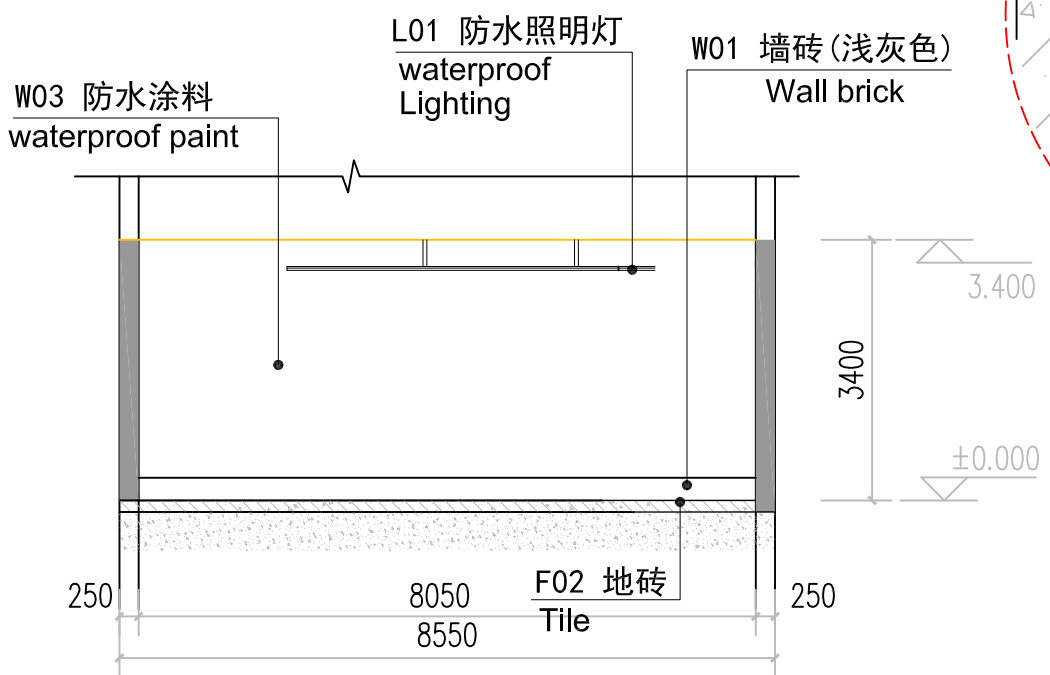

剖面3-3 1:150

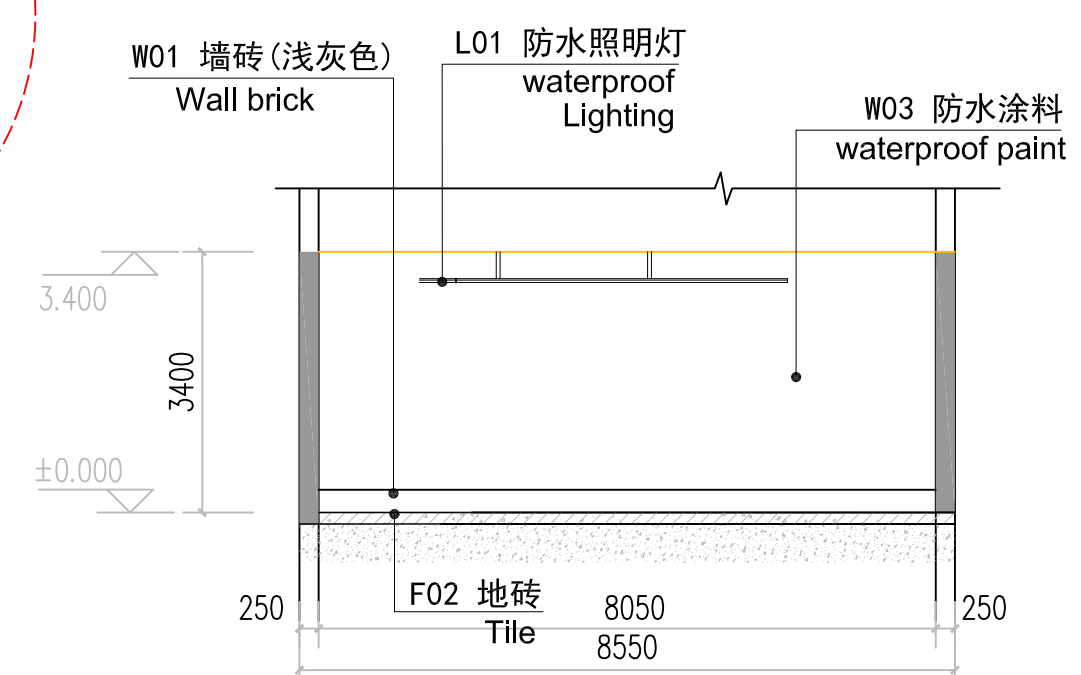

剖面4-4 1:150



Code 编号	Name 名称	Location 位置	Specification 规格	Recommendation Supplier 推荐产品及供应商	Sample 样本	Reference Price 参考价格	Product Delivery 供货周期
Floor 地面							
F01	自流平水泥 Self-leveling cement	地面, 踢脚 Floor, skirting	耐磨Wearproof 颜色Colour: 灰色 grey				
F02	地砖 (深灰/麻灰) Tile (Dark grey/Grey melange)	地面, 踢脚 Floor, skirting	尺寸Size: 20X20X1 cm 颜色Colour: 深灰色 dark grey, AD003 麻灰色 grey melange, AD006	杭州诺贝尔集团有限公司北京销售分公司 Nobel (Hangzhou) 联系人Contact: 戴慧霞 电话Tel: 010-64278282-6037/13801099083 传真Fax: 010-64280210 邮箱Email: zhdxy@263.com		135元/m² (RMB/m²) (运至工地价Deliver to Site)	35天(days)
F03	排水格栅 Drainage grid	排水槽顶部 Top of drainage	材料Material: 玻璃钢 Fiber Reinforced plastics 格栅尺寸grating size: 38X38X38 mm 格栅尺寸panel size: 350X300X1220 mm 颜色Colour: 灰色 Grey			270元/m² (RMB/m²) (运至工地价Deliver to Site)	
Wall 墙面							
W01	墙砖 (浅灰色) Tile (Light grey)	洗车区(wet 3.0M)以下 其他others 1.2M以下	尺寸Size: 20X20X1 cm 颜色Colour: 浅灰色 light grey, AD002	杭州诺贝尔集团有限公司北京销售分公司 Nobel (Hangzhou) 联系人Contact: 戴慧霞 电话Tel: 010-64278282-6037/13801099083 传真Fax: 010-64280210 邮箱Email: zhdxy@263.com		130元/m² (RMB/m²) (运至工地价Deliver to Site)	35天(days)
W02	铝塑 Aluminium Plastic Composite Panel	墙 Wall	尺寸Size: 1400X1000X3 mm 颜色Colour: 浅灰色 light grey				
W03	防水涂料 Waterproof Paint	洗车区(wet 3.0M)以上 其他others 1.2M以上	颜色Colour: 交通白 traffic white, RAL5016				
W04	磨砂玻璃 Frosted glass	洗车工位之间隔墙 partition wall between Workbays	半透明 translucent				
Ceiling 天花							
C01	防水涂料 Waterproof Paint	天花 Ceiling	颜色Colour: 交通白 traffic white, RAL5016				
C02	铝塑 Aluminium Plate	天花 Ceiling	尺寸Size: 1400X1000X3 mm 颜色Colour: 浅灰色 light grey				
C03	穿孔金属板 Aluminium Plastic Composite Panel	天花 Ceiling	尺寸Size: 1000x600x0.8mm 颜色Colour: 银铝色				
Doors & Windows 门窗							
D01	分节提升门 Sectional door	汽车入口 Car entrance	可带人行小门 small door available 尺寸Size: W=3000mm H=3000mm 颜色Colour: 银灰色 white aluminium, RAL9006	霍曼 (北京) 门业有限公司 Boermann Beijing Door Production co.ltd 联系人Contact: 李凌 电话Tel: 010-67888371-301/13910791401 传真Fax: 010-6787318 邮箱Email: liling_sa_bj@boermann.cn		25,000元/㎡ (RMB/㎡) (安装到位 Installation include)	45天(days)
				昆山固福门业有限公司 Crawford Door co.ltd 联系人Contact: 刘志明 电话Tel: 021-26312669/13844099523 传真Fax: 021-24837137 邮箱Email: zhang.gang_l@ultrafordorsolutions.cn		20,800元/㎡ (RMB/㎡) (安装到位 Installation include)	35天(days)
D02	分节提升门 Sectional door	汽车入口 Car entrance	可带人行小门 small door available 尺寸Size: W=3000mm H=3000mm 颜色Colour: 银灰色 white aluminium, RAL9006	霍曼 (北京) 门业有限公司 Boermann Beijing Door Production co.ltd 联系人Contact: 李凌 电话Tel: 010-67888371-301/13910791401 传真Fax: 010-6787318 邮箱Email: liling_sa_bj@boermann.cn			
				昆山固福门业有限公司 Crawford Door co.ltd 联系人Contact: 刘志明 电话Tel: 021-26312669/13844099523 传真Fax: 021-24837137 邮箱Email: zhang.gang_l@ultrafordorsolutions.cn			

Code 编号	Name 名称	Location 位置	Specification 规格	Recommendation Supplier 推荐产品及供应商	Sample 样本	Reference Price 参考价格	Product Delivery 供货周期
Doors & Windows 门窗							
D05	快速提升门 Door curtain	洗车与其他工位之 间隔墙 Partition wall between car wash and other workbay	塑料 plastic 半透明 translucent				
D06	门 Door	设备间 Equipment Room	尺寸Size: W=1200mm H=2100 mm 颜色Colour: 银灰色 white aluminium, RAL9006				
Lighting 灯具							
L01	防水照明灯 Waterproof Lighting	洗车工位 Car wash Workbay	防水防尘灯具2X28w Indoor Dust and Waterproof Series 2X28w 型号Type: TCW057228	飞利浦 (中国) 投资有限公司 Philips 联系人Contact: 章晋 电话Tel: 010-85273529/13601210121 邮箱Email: vivian.zheng_z@philips.com 传真Fax: 010-65019220/65016371		296元/RMB (运至工地价Deliver to Site)	28天(days)
L02	照明灯 Lighting	其他工位 Other Workbay	型号Type: TTX188/5811-GMX581XAsym158	飞利浦 (中国) 投资有限公司 Philips 联系人Contact: 章晋 电话Tel: 010-85273529/13601210121 邮箱Email: vivian.zheng_z@philips.com 传真Fax: 010-65019220/65016371		516元/RMB (含光源 with illuminant)	
Accessories 配件							
A01	电源插座 Power socket		防水插座 waterproof cover 规格 Socket: 3N/PE/AC/50HZ/380-415V, 16A, 2c				
A02	角钢保护 Angle steel protection	排水沟边缘 edge of waterspout	不锈钢角钢 stainless steel				
Facade 外立面材料							
FA01	铝塑 Aluminium Plate	外墙 Façade	颜色Colour: 浅灰色 light grey				
FA02	异形铝塑 Profiled Aluminium Panel	外墙 Façade	颜色Colour: 浅灰色 light grey				



**方略建筑设计有限责任公司**  
Strategy Architectural Design Co., Ltd.  
北京海淀区阜成路115号北京印务1号楼1718室  
Tel: 86-10-88116413  
Fax: 86-10-88114178  
E-mail: strategy\_arch@163.com  
Website: WWW.FLA.COM.CN  
设计证书号: 0150094

会 签 栏 CONFIRMATION	
建 筑 ARCHITECT	
结 构 CIVIL ENG.	
设 备 MECHANICAL ENG.	
电 气 ELECTRICAL ENG.	

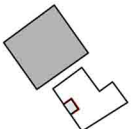

平面示意 KEY PLAN

业 主 CLIENT	
合作单位 COOPERATOR	
设计顾问 PROJECT CONSULTANTS	一汽-大众 奥迪洗车服务区
工程名称 PROJECT	天津中升 Tianjin zhongsheng
子 项 SUB ITEM	材料列表 Material List
图 名 TITLE	
设计阶段 概念设计 Concept Design	SCALE
图 号 A_CW_27_3D_ML_01	DWG. NO.
日 期 2016.07	DATE
设计主持人 DESIGN CHIEF	
审 定 APPROVED BY	
审 核 VERIFIED BY	
校 对 CHECKED BY	
工种负责人 DISCIPLINE CHIEF	
设计制单人 DRAFTING DESIGNER	
版本号 A	AMENDMENT
项目号 PROJECT NO.	

本图是甲方与乙方共同委托乙方设计并出图，乙方对甲方提供的资料负责，甲方对乙方提供的资料负责。乙方在设计过程中，如发现甲方提供的资料有错误或遗漏，乙方应及时通知甲方，甲方应在规定时间内予以答复。乙方在设计过程中，如发现甲方提供的资料有错误或遗漏，乙方应及时通知甲方，甲方应在规定时间内予以答复。乙方在设计过程中，如发现甲方提供的资料有错误或遗漏，乙方应及时通知甲方，甲方应在规定时间内予以答复。